

Manual de instrucciones

DIGITRADIO 550 IR



TechniSat

1 Ilustraciones

1.1 Vista frontal

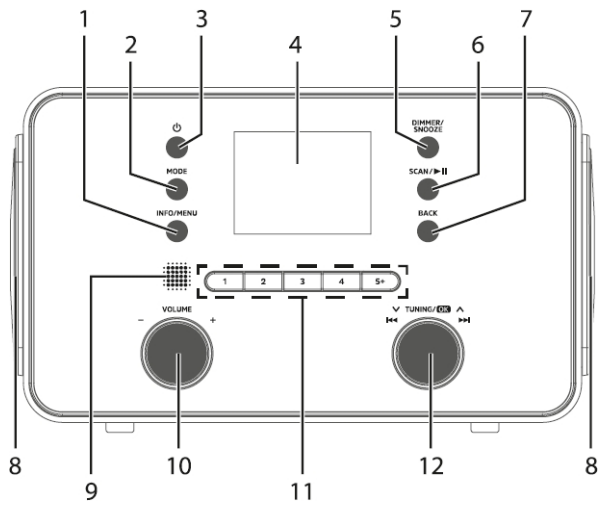

1.2 Vista trasera

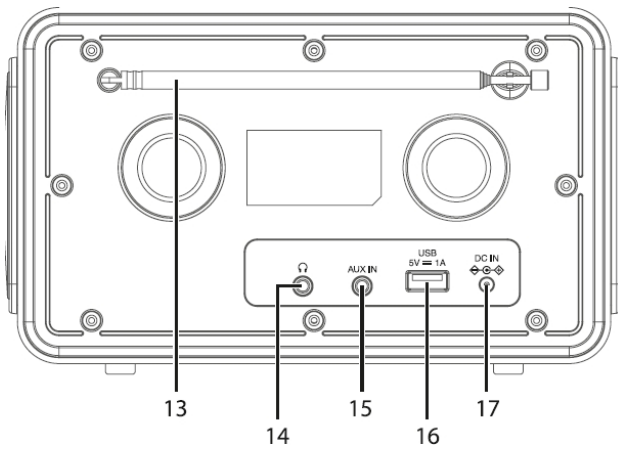

- 1 **INFO/ MENÚ** Información en pantalla/ Menú del dispositivo
- 2 **MODE** Selección de fuente
- 3  **Encendido/espera**
- 4 **Pantalla**
- 5 **DIMMER/SNOOZE** Brillo de la pantalla/Repetición
- 6 **SCAN/II** Búsqueda/Reproducción/Pausa
- 7 **BACK** (Atrás)
- 8 **Altavoz**
- 9 **Receptor de infrarrojos**
- 10 **VOLUME +/- Control giratorio**
- 11 **Teclas de selección directa 1, 2, 3, 4, 5+**
- 12 **▼ Botón giratorio TUNING/OK ▲** (Seleccionar/Confirmar/Saltar pista)
- 13 **Antena telescópica**
- 14 **Conexión para auriculares** (salida jack de 3,5 mm)
- 15 **AUX IN** (entrada analógica jack de 3,5 mm)
- 16 **Toma USB** 5 V, 1 A
- 17 **Conexión para fuente de alimentación DC IN** 9 V, 3 A

1.3 Mando a distancia

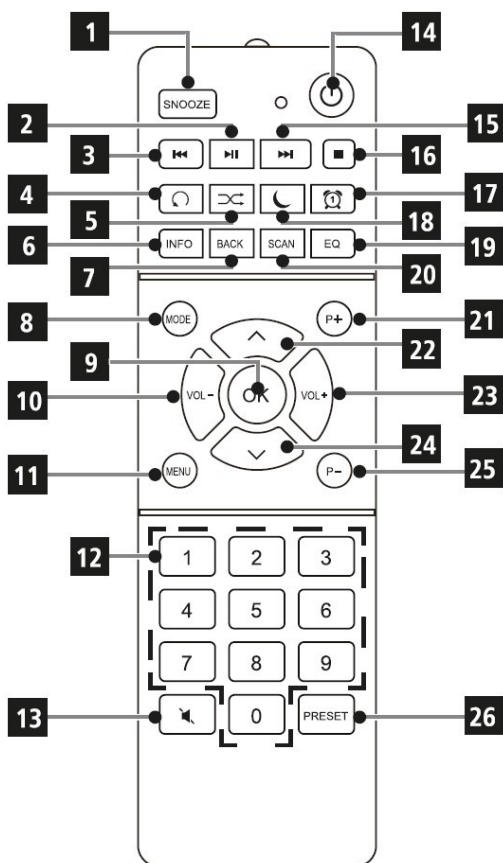

- 1 **SNOOZE**
Repetición/atenuador
- 2 **⏻** Reproducción/Pausa
- 3 **⏮** Título anterior
- 4 **🔁** Repetición
- 5 **🎲** Reproducción aleatoria
- 6 **ℹ** INFO
- 7 **⏪** BACK (Atrás)
- 8 **MODE** Selección de fuente
- 9 **OK** Confirmar
- 10 **Volumen -**
- 11 **MENÚ**
- 12 **Teclas numéricas**
- 13 **MUTE** Silenciar
- 14 **⏻** Encendido/espera
- 15 **⏭** Pista siguiente
- 16 **STOP**
- 17 **ALARMA**
- 18 **Temporizador SLEEP**
- 19 **Ecualizador EQ**
- 20 **Búsqueda de emisoras**
- 21 **P+** (emisoras favoritas)
- 22 **▲** Tecla de flecha/Lista de emisoras
- 23 **Volumen +**
- 24 **▼** Tecla de flecha/Lista de emisoras
- 25 **P-** (emisoras favoritas)
- 26 **PRESET** Favoritos

2 Índice

1	Ilustraciones	2
1.1	Vista frontal	2
1.2	Vista trasera	2
1.3	Mando a distancia	4
2	Índice	5
3	Indicaciones de seguridad	8
3.1	Signos y símbolos utilizados	8
3.2	Uso previsto	9
3.3	Destinatarios de este manual de instrucciones	9
3.4	Uso seguro del DIGITRADIO 550 IR	9
4	Avisos legales	11
4.1	Indicaciones de servicio	12
5	Descripción del DIGITRADIO 550 IR	13
5.1	Contenido del envío	13
5.2	Las características especiales del DIGITRADIO 550 IR	13
6	Preparación del DIGITRADIO 550 IR para su funcionamiento	13
6.1	Colocación del aparato	13
6.2	Orientación de la antena	14
6.3	Conexión de la fuente de alimentación	14
6.4	Insertar pilas en el mando a distancia	15
6.5	Conectar el transportador de cabezales	15
6.6	Reproducción de música desde dispositivos externos	15
7	Funciones generales del dispositivo	15
7.1	Encendido del dispositivo	16
7.2	Apagar el dispositivo	16
7.3	Manejar el aparato con el mando a distancia	16
7.4	Ajustar el volumen	17
7.5	Activar el modo silencio	17
7.6	Acceder a las indicaciones de la pantalla	17
7.7	Pantalla	17
8	Manejo del menú	18
8.1	Selección de fuente	18
9	Radio por Internet y podcasts	18
9.1	Lista de emisoras	19
9.2	Añadir emisoras de radio por Internet a favoritos	19
9.3	Seleccionar una emisora favorita	19
9.4	Borrar una memoria de canal	19
10	Reproducir música (dispositivos USB)	20
10.1	Reproducir medios	20
10.2	Función de repetición	20

11	Radio DAB+	21
11.1	¿Qué es DAB+?.....	21
11.2	Activar la recepción de radio DAB	21
11.3	Realizar una búsqueda	21
11.3.1	Búsqueda manual	21
11.4	Acceder a la lista de emisoras	22
11.5	Guardar emisoras favoritas DAB	22
11.6	Reproducir emisoras favoritas	22
11.7	Borrar una emisora guardada	22
11.8	Intensidad de la señal.....	22
11.9	Dynamic Label Plus	23
11.10	Ajustar DRC.....	23
11.11	Eliminar estaciones inactivas.....	23
12	Radio FM	24
12.1	Activar el modo de radio FM	24
12.2	Recepción FM con información RDS	24
12.3	Sintonizar una emisora manualmente.....	24
12.4	Búsqueda automática	24
12.5	Ajustar mono/estéreo	25
12.6	Guardar emisoras FM	25
12.7	Seleccionar las emisoras programadas.....	25
12.8	Borrar una memoria de programa	25
13	Audio Bluetooth	26
13.1	Activar el modo Bluetooth	26
13.2	Emparejar	26
13.3	Reproducir música	26
14	Entrada de audio	27
15	Funciones avanzadas	27
15.1	Función Sleep	27
15.2	Despertador	27
15.2.1	Ajustar la hora de la alarma.....	27
15.2.2	Apagar el despertador después de la alarma.....	29
15.2.3	Desactivar el despertador	29
15.2.4	Función de repetición.....	29
16	Configuración del sistema	29
16.1	Ecuador	29
16.1.1	Configurar mi ecualizador.....	29
16.2	Calidad de la transmisión de audio.....	30
16.3	Configuración de Internet	30
16.3.1	Asistente de red	30
16.3.2	Conexión WPS	30
16.3.3	Más información sobre la conexión de red.....	31
16.4	Ajustes de hora	31
16.5	Idioma	32

16.6	Configuración de fábrica.....	32
16.7	Actualización de Sokware	32
16.8	Asistente de configuración.....	33
16.9	Información.....	34
16.10	Iluminación de la pantalla	34
17	Limpieza	35
18	Solucionar errores.....	36
19	Datos técnicos / Indicaciones del fabricante	37
20	Indicaciones para la eliminación	39

3 Indicaciones de seguridad

3.1 Signos y símbolos utilizados



Indica una indicación de seguridad cuyo incumplimiento puede provocar lesiones graves o la muerte. Tenga en cuenta las siguientes palabras de advertencia:

PELIGRO: lesiones graves con resultado de muerte

ADVERTENCIA: lesiones graves, que pueden provocar la muerte

ATENCIÓN: lesiones



Indica una advertencia que debe seguirse estrictamente para evitar defectos en el dispositivo, pérdida o uso indebido de datos o un funcionamiento no deseado. Además, describe otras funciones de su dispositivo.



Advertencia sobre tensión eléctrica. Siga todas las instrucciones de seguridad para evitar descargas eléctricas. No abra nunca el dispositivo.



Uso en interiores: los aparatos con este símbolo solo son aptos para su uso en interiores.



Clase de protección II: los aparatos eléctricos de clase de protección II son aparatos eléctricos que cuentan con un aislamiento doble y/o reforzado continuo y no disponen de conexiones para un conductor de protección. La carcasa de un aparato eléctrico de clase de protección II recubierto de material aislante puede constituir parcial o totalmente el aislamiento adicional o reforzado.



Su aparato lleva la marca CE y cumple todas las normas UE necesarias.



Los aparatos electrónicos/BaGerien no deben desecharse con la basura doméstica, sino que deben eliminarse de forma adecuada, de conformidad con la Directiva 2012/19/UE del Parlamento Europeo y del Consejo, de 4 de julio de 2012, sobre residuos de aparatos eléctricos y electrónicos. Al final de su vida útil, entregue este aparato en los puntos de recogida públicos previstos para su eliminación. Antes de desechar el aparato, retire los BaGerien y deséchelos por separado.



Tenga en cuenta todas las indicaciones y advertencias de seguridad de este manual de instrucciones. Guarde el manual de instrucciones en un lugar seguro para poder consultarlo más adelante. Entregue el manual al comprador cuando venda el aparato.



Polaridad Símbolo de corriente continua. Este aparato funciona con corriente continua y/o convierte la corriente alterna en corriente continua. El símbolo indica la polaridad del enchufe.

32 Uso previsto

El aparato está diseñado para la recepción y reproducción de emisiones de radio a través de DAB+, FM e Internet. Además, se puede transmitir música desde dispositivos externos a través de una conexión BT. El aparato solo debe utilizarse con los accesorios suministrados (fuente de alimentación, cables, antena, etc.). No se permite ningún otro uso de estos accesorios. El dispositivo está diseñado para uso privado y no es adecuado para fines comerciales. ¡Cualquier otro uso se considera no conforme con el uso previsto!

33 Destinatarios de este manual de instrucciones

El manual de instrucciones está dirigido a cualquier persona que instale, utilice, limpie o deseche el aparato.

34 Uso seguro del DIGITRADIO 550 IR

BiGe: tenga en cuenta las siguientes indicaciones para minimizar los riesgos de seguridad, evitar daños en el aparato y contribuir a la protección del medio ambiente. Lea atentamente todas las instrucciones de seguridad y guárdelas para consultas posteriores. Siga siempre todas las advertencias e instrucciones de este manual de instrucciones y de la parte posterior del aparato.



¡ADVERTENCIA!

¡No abra nunca el dispositivo ni la fuente de alimentación!

¡Tocar las piezas conductoras de tensión puede poner en peligro la vida!



Tenga en cuenta todas las siguientes instrucciones para el uso adecuado del aparato y para evitar defectos en el mismo y lesiones personales.

- No repare el aparato usted mismo. Las reparaciones solo deben ser realizadas por personal cualificado. Póngase en contacto con nuestro servicio de atención al cliente.
- El aparato solo debe utilizarse en las condiciones ambientales especificadas.
- No exponga el aparato a gotas o salpicaduras de agua. Si entra agua en el aparato, desconéctelo de la red eléctrica y póngase en contacto con el servicio técnico.
- No exponga el aparato a fuentes de calor que lo calienten más allá de su uso normal.
- Si observa un defecto evidente en el aparato, si se produce humo u olores, si se producen fallos de funcionamiento importantes o si la carcasa está dañada, póngase en contacto inmediatamente con el servicio técnico.
- El aparato solo debe funcionar con la tensión de red indicada en la placa de características. No intente nunca utilizar el aparato con otra tensión. Utilice únicamente la fuente de alimentación original suministrada. No utilice la fuente de alimentación para otros aparatos.

- Si el aparato o la fuente de alimentación presentan daños, no deben ponerse en funcionamiento.
- No utilice el aparato cerca de bañeras, duchas, piscinas o agua corriente/salpicaduras. Existe peligro de descarga eléctrica y/o avería del aparato.
- No deben caer objetos extraños, como agujas, monedas, etc., en el interior del aparato. No toque los contactos de conexión con objetos metálicos ni con los dedos. Esto podría provocar cortocircuitos.
- Este aparato no está diseñado para ser utilizado por personas (incluidos niños) con capacidades físicas, sensoriales o mentales limitadas, o con falta de experiencia y/o conocimientos, a menos que estén supervisadas por una persona responsable de su seguridad o hayan recibido instrucciones de dicha persona sobre cómo utilizar el aparato. No permita que los niños utilicen este aparato sin supervisión.
- Mantenga las láminas y las piezas pequeñas, como las herramientas, fuera del alcance de los niños. ¡Peligro de asfixia!
- Está prohibido realizar modificaciones en el aparato.

Manejo de las baterías

- Asegúrese de que las pilas no estén al alcance de los niños. Los niños podrían llevarse las pilas a la boca y tragárselas. Esto puede provocar graves daños para la salud. En tal caso, acuda inmediatamente al médico. Por lo tanto, guarde las pilas fuera del alcance de los niños pequeños.
- Utilice el dispositivo únicamente con los BaGerien homologados para este dispositivo.
- No se deben cargar baterías normales. Las baterías no deben reactivarse con otros medios, desmontarse, calentarse ni arrojarse al fuego (¡peligro de explosión!).
- Limpie los contactos de la batería y del dispositivo antes de insertarla.
- Si se inserta una batería incorrectamente, existe peligro de explosión.
- Sustituya las pilas BaGerie únicamente por pilas del tipo y número de modelo correctos.
- ¡Precaución! No exponga las baterías a condiciones extremas. No las coloque sobre radiadores ni las exponga a la luz solar directa.
- Las pilas BaGerie derramadas o dañadas pueden causar quemaduras al entrar en contacto con la piel. En este caso, utilice guantes de protección adecuados. Limpie el compartimento de las pilas BaGerie con un paño seco.
- Si no se va a utilizar el aparato durante un periodo prolongado, retire las pilas.

4 Aviso legal



Por la presente, TechniSat declara que el tipo de equipo de radio DIGITRADIO 550 IR cumple con la Directiva 2014/53/UE. El texto completo de la

declaración de conformidad de la UE está disponible en la siguiente dirección de Internet: <hGp://konf.tsat.de/?ID=25132>

También puede encontrar la declaración de conformidad en la sección de descargas de su producto en la página web de TechniSat www.technisat.de.



TechniSat no se hace responsable de los daños causados al producto por influencias externas, desgaste o manejo inadecuado, reparaciones no autorizadas, modificaciones o accidentes.



Salvo modificaciones, errores de impresión y errores.

Fecha: 03/25.

Prohibida su reproducción y copia sin el consentimiento del editor. La versión actualizada del manual de instrucciones está disponible en formato PDF en la sección de descargas de la página web de TechniSat en www.technisat.de.



DIGITRADIO 550 IR y TechniSat son marcas registradas de:

TechniSat Digital GmbH

Julius-Saxler-Straße 3

D-54550 Daun/Eifel

www.technisat.de

[Correo electrónico: info@technisat.de](mailto:info@technisat.de)

Los nombres de las empresas, instituciones o marcas mencionadas son marcas comerciales o marcas registradas de sus respectivos propietarios.



En los países que se enumeran a continuación, el dispositivo solo puede utilizarse en la banda WLAN de 5 GHz en espacios cerrados.

BE	CY	FI	FR	HU	LV	LI
LU	NL	ES	SE	UK	CH	DE



Todas las imágenes que aparecen en este manual de instrucciones son meramente ilustrativas y pueden diferir del producto real.



De vez en cuando se pueden proporcionar actualizaciones del software del dispositivo que amplían, eliminan, añaden o mejoran funciones, entradas de menú y representaciones. Por lo tanto, los procedimientos descritos en este manual pueden cambiar. Encontrará un manual de instrucciones actualizado en la página web de TechniSat www.technisat.de, en la sección de descargas de su producto.

41 Notas de servicio



Este producto ha sido sometido a controles de calidad y cuenta con un periodo de garantía legal de 24 meses a partir de la fecha de compra. BiGe conserve la factura como prueba de compra. En caso de reclamaciones de garantía, póngase en contacto con el distribuidor del producto.



Si tiene alguna pregunta o necesita información, o si surge algún problema con este dispositivo, puede ponerse en contacto con nuestra línea de asistencia técnica:

de lunes a viernes de 8:00 a 17:00 horas en
el número de teléfono: 03925/9220 1800.



Los pedidos de reparación también se pueden realizar directamente en línea en www.technisat.de/reparatur .

Si fuera necesario enviar el dispositivo, utilice exclusivamente la siguiente dirección de BiGe:

TechniSat Digital GmbH

Centro de servicio
Nordstr. 4a
39418 Staßfurt



5 Descripción del DIGITRADIO 550 IR

5.1 Contenido del envío

BiGe Compruebe antes de la puesta en servicio que el contenido del envío esté completo: 1x DIGITRADIO 550 IR
1 mando a distancia + pilas 1
manual de instrucciones
1x fuente de alimentación

5.2 Las características especiales del DIGITRADIO 550 IR

El DIGITRADIO 550 IR es un receptor de radio DAB+/FM/Internet con las siguientes funciones:

- Puede almacenar hasta 20 emisoras de radio DAB+/FM/Internet.
- La radio recibe en las frecuencias FM 87,5-108 MHz (analógica) y DAB+ 174,9-239,2 MHz (antena digital).
- Radio por Internet a través de conexión WLAN.
- Transmisión de música a través de una conexión BT.
- Reproducción de música MP3 a través de dispositivos de almacenamiento USB.
- Función de despertador y temporizador de apagado automático.

6 Preparación del DIGITRADIO 550 IR para su funcionamiento

6.1 Colocación del aparato

- > Coloque el aparato sobre una superficie firme, segura y horizontal. Asegúrese de que haya una buena ventilación.



Notas:

- No coloque el aparato sobre superficies blandas como alfombras, mantas o cerca de cortinas y tapices. Las puede bloquear las aberturas de ventilación. Esto puede impedir la circulación de aire necesaria y provocar un incendio en el aparato.
- Dado que este aparato se desconecta de la red eléctrica tirando del enchufe de la fuente de alimentación/enchufe de red, es imprescindible que este sea fácilmente accesible en todo momento.
- Tenga en cuenta que las patas del aparato pueden dejar marcas de color en determinadas superficies de los muebles. Utilice una protección entre sus muebles y el aparato.
- Mantenga el DIGITRADIO 550 IR alejado de aparatos que generen campos magnéticos fuertes. De lo contrario, podrían producirse interferencias en la recepción.
- No coloque objetos pesados sobre el aparato.

6.2 Orientar la antena

El número y la calidad de las emisoras que se pueden sintonizar dependen de las condiciones de recepción en el lugar de instalación. Con la antena telescópica se puede conseguir una recepción excelente.

- > Suelte la **antena telescópica (13)** de su soporte, endrecela y estírela a lo largo.



Nota:

- Es importante orientar la antena con precisión, especialmente en las zonas periféricas de recepción DAB+. En Internet, por ejemplo, en [«www.dabplus.de»](http://www.dabplus.de) (buscador de antenas DAB+).
- Inicie la primera búsqueda junto a una ventana orientada hacia la torre de transmisión. Si las condiciones meteorológicas son adversas, la recepción DAB+ puede verse limitada.
- No toque la antena mientras se reproduce una emisora. Esto puede provocar interferencias en la recepción y cortes en el sonido.

6.3 Conectar la fuente de alimentación



¡ADVERTENCIA!

No toque el enchufe con las manos mojadas, ya que existe peligro de descarga eléctrica.

!



¡ATENCIÓN!

Coloque el cable de alimentación de manera que nadie pueda tropezar con él.



Indicaciones:

- Asegúrese de que la tensión de funcionamiento coincida con la tensión de red local antes de enchufar el cable de alimentación a la toma de corriente.
- Utilice una toma de corriente adecuada y de fácil acceso, y evite el uso de regletas.
- En caso de averías o si sale humo u olores de la carcasa, desconecte inmediatamente el enchufe de la toma de corriente.
- Si no va a utilizar el aparato durante un periodo prolongado, por ejemplo, antes de emprender un viaje largo, desconecte el enchufe de la toma de corriente.
- > Conecte el enchufe CC de la fuente de alimentación a la toma marcada con **DC-IN (17)** situada en la parte posterior del DIGITRADIO 550 IR.
- > Enchufe el cable de alimentación a una toma de corriente.

64 Inserte las pilas en el mando a distancia

- > Abra el compartimento de las pilas situado en la parte posterior del mando a distancia deslizándolo en la dirección de la flecha.
- > Inserte las pilas (2x AAA 1,5 V) en el compartimento de pilas según la polaridad indicada en el mismo.

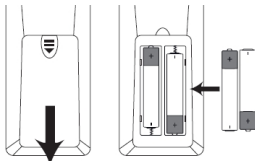

- > Cierre con cuidado la tapa del compartimento de las pilas, de modo que las lengüetas de sujeción de la tapa encajen en la carcasa.



Notas:

- Para utilizar el mando a distancia, necesita 2 pilas alcalinas tipo micro, 1,5 V, LR03/AAA. Al insertarlas, asegúrese de que la polaridad sea la correcta.
- Sustituya las pilas BaGerie cuando empiecen a agotarse.

65 Conectar los auriculares



¡ATENCIÓN! ¡Daños auditivos!

No escuche música a un volumen alto con los auriculares. Esto puede provocar daños auditivos permanentes. Antes de utilizar los auriculares, ajuste el volumen del dispositivo al mínimo.



Utilice únicamente auriculares con conector jack estéreo de 3,5 milímetros.

- > Enchufe el conector de los auriculares en la **toma para auriculares (14)** situada en la parte posterior del DIGITRADIO 550 IR. La reproducción del sonido se realizará ahora exclusivamente a través de los auriculares, los altavoces estarán silenciados.
- > Si desea volver a escuchar a través de los altavoces, desconecte el conector de los auriculares de la toma de auriculares del dispositivo.

66 Reproducción de música desde dispositivos externos

Puede reproducir música de dispositivos externos con salida de audio a través del DIGITRADIO 550 IR.

- > Conecte el DIGITRADIO 550 IR con un cable jack estéreo convencional (3,5 mm) a través de la **entrada AUX-IN (15)** en la salida de audio del dispositivo externo.

7 Funciones generales del dispositivo

Puede realizar ajustes y funciones tanto con los botones del dispositivo como con el mando a distancia. La descripción del funcionamiento en este manual de instrucciones se realiza con los botones del mando a distancia.



Las teclas que se deben pulsar se indican en este manual de instrucciones en **feU**, las entradas del menú o las indicaciones de la pantalla entre **[corchetes]** y las instrucciones de manejo con una flecha **>**.

Nota sobre el manejo del dispositivo:

El **botón giratorio ▼ TUNING/OK ▲** se puede girar y pulsar. Pulsación del **botón giratorio ▼ TUNING/OK ▲**: selección/confirmación

Girar el **mando giratorio ▼ TUNING/OK ▲**: selección de emisora / selección de opciones en el menú.

7.1 Encendido del aparato



- > Pulsando el botón de **encendido/espera (3)** del aparato o el botón  **Encendido/Standby (14)** del mando a distancia.



Después de encenderlo por primera vez, primero debe seleccionar el idioma de funcionamiento con **▲ / ▼** y confirmar la selección con **OK**. A continuación, puede iniciar el asistente de configuración. Aquí puede, por ejemplo, actualizar la fecha y la hora a través de DAB+/FM o Internet. A continuación, se intentará establecer una conexión con una red WLAN. Para ello, seleccione la red WLAN correspondiente e introduzca la contraseña WLAN con el mando a distancia si es necesario. Detallado

Encontrará información sobre los ajustes del asistente de configuración en el capítulo «16.8 Asistente de configuración» en la página 33.

7.2 Apagar el dispositivo

- > Pulsando la tecla  (**Encendido/Standby (3)**) del aparato o la tecla  **Encendido/Standby (14)** del mando a distancia, puede poner el DIGITRADIO 550 IR en modo de espera. La fecha y la hora aparecerán en la pantalla.

7.3 Manejo del aparato con el mando a distancia

Con el mando a distancia por infrarrojos puede manejar cómodamente las funciones más importantes del aparato desde su asiento. Al manejar el aparato con el mando a distancia, tenga en cuenta los siguientes puntos:

- > Apunte el mando a distancia hacia el **receptor de infrarrojos (9)** situado en la **parte frontal del aparato**.
- > Debe haber una línea de visión directa entre el mando a distancia y el receptor IR.
- > Si el alcance del mando a distancia disminuye, se deben sustituir las pilas por otras nuevas.



El alcance máximo es de aproximadamente 5 metros delante del aparato.

7.4 Ajustar el volumen

- > Ajuste el volumen con las teclas **VOL +/- (10, 23)** del mando a distancia o girando el **mando giratorio VOLUME +/- (10)** del aparato. El volumen ajustado se muestra en la pantalla.

7.5 Activar el modo silencio

- > Puede silenciar el volumen con la tecla **MUTE (13)** del mando a distancia.



Este modo se indica en la barra de estado con el icono correspondiente.

- > Al pulsar de nuevo el botón, se vuelve a activar el volumen.

7.6 Acceder a las indicaciones de la pantalla

- > Al pulsar varias veces la tecla **INFO (6)** mientras se reproduce una fuente, se puede mostrar y cambiar entre información adicional.

7.7 Pantalla

Fuente actual

DAB

11:39

Hora

Nombre de la emisora, título, intérprete, información adicional, menú, listas

Deutschlandfunk

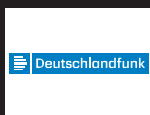

Deutschlandfunk –
Todo lo que
importa



Barra de estado con intensidad de recepción WLAN y DAB+/FM, despertadores activos, estéreo/mono, etc.



La visualización en pantalla puede variar en función de la función/fuente seleccionada. Tenga en cuenta las indicaciones que aparecen en pantalla.

- > La información adicional que se muestra en la pantalla, como el título, el intérprete o la frecuencia de la emisora, se puede ajustar y cambiar con la tecla **INFO** según la fuente/emisora.

Presentación

Algunas emisoras DAB+ transmiten información adicional, como la portada del álbum de la canción actual, publicidad o datos de tráfico. El tamaño de la ventana se puede cambiar con la tecla **OK** del mando a distancia o pulsando el **▼ TUNING/OK ▲** del aparato.

8 Manejo del menú

La navegación por los menús se realiza con los botones **MENU**, **▲/▼**, **BACK** y **OK** del mando a distancia o con los botones **MENU**, **BACK** y el **botón giratorio ▼ TUNING/OK ▲** del aparato.

El menú del aparato se divide en el **submenú** correspondiente a la fuente seleccionada actualmente, el **menú principal** y los **ajustes del sistema**. Pulse la tecla **MENU** para abrir el submenú de la fuente seleccionada actualmente.

Con las teclas **▲/▼** del mando a distancia o girando el botón giratorio **▼ TUNING/OK ▲** del dispositivo, puede navegar por los ajustes y opciones. Pulse el botón **OK** del mando a distancia o el **botón giratorio ▼ TUNING/OK ▲** del dispositivo para seleccionar una opción o activar una función.

Un «*» marca la selección actual.

> Pulse la tecla **BACK** para retroceder un paso.



Para cerrar el menú: pulse varias veces **MENU** o espere unos 15 segundos.

8.1 Selección de fuente

> Pulse varias veces la tecla **MODE** hasta que aparezca la fuente deseada en la pantalla.

Alternativa:

> pulse la tecla **MENU**.

> Seleccione la entrada **[Menú principal]** con las teclas **▲** o **▼** y confirme su selección con **OK**.

> Seleccione la fuente deseada con las teclas **▲** o **▼** y confirme su selección con **OK**.

9 Radio por Internet y podcasts

El DIGITRADIO 550 IR está equipado con un receptor de radio por Internet.

Para poder recibir emisoras de radio por Internet/emisoras/podcasts, necesita un router WLAN con acceso a Internet.

> Pulse la tecla **MODE** hasta que aparezca **[Internet Radio]** o **[Podcast]** en la pantalla.

Alternativamente:

> Pulse la tecla **MENU** y, a continuación, seleccione **[Menú principal > Radio por Internet]** o **[Podcasts]**.



Si inicia la radio por Internet por primera vez sin haber configurado una conexión WLAN durante la configuración inicial, primero deberá configurar una conexión WLAN. Para más detalles, consulte el capítulo «16.3 Ajustes de Internet» en la página 30.

9.1 Lista de emisoras

- > Pulse la tecla **MENU** y seleccione **[Lista de emisoras]** o **[Lista de podcasts]**. Pulse la tecla **OK**.



En **la lista de emisoras** se muestran todas las emisoras de radio por Internet divididas en diferentes categorías.

- > Después de seleccionar una categoría, elija una emisora y pulse la tecla **OK**.



Para obtener información adicional sobre la emisora que se está reproduciendo actualmente, pulse varias veces la tecla **INFO** (punto 7.6).

9.2 Añadir emisoras de radio por Internet a los favoritos

La memoria de favoritos puede almacenar hasta 20 emisoras.

Las emisoras guardadas se conservan incluso después de un corte de corriente.

- > Sintonice la emisora deseada.
- > Pulse una de las teclas numéricas **1 ... 9** (0 = 10) del mando a distancia o **1 ... 4** del aparato y manténgala pulsada hasta que aparezca **[guardado]** en la pantalla.
- > Para guardar más emisoras, repita el proceso. Alternativamente, y para las posiciones de memoria 11 ... 20:
 - > Mantenga pulsada la tecla **PRESET (5+)** en el aparato), seleccione con las teclas **▲/▼** una memoria favorita **1...20** y pulse la tecla **OK**.

9.3 Selección de una emisora favorita

- > Pulse brevemente la tecla numérica deseada **1 ... 9** (0 = 10). Si no ha guardado ninguna emisora en la memoria seleccionada, aparecerá **[vacío]**. Un asterisco en la barra de estado indica que se ha seleccionado una emisora favorita.

Alternativa:

- > Pulse brevemente la tecla **PRESET (5+)** en el aparato), seleccione con las teclas **▲/▼** y pulse la tecla **OK**.

9.4 Borrar una memoria de programa

- > Simplemente guarde una nueva emisora en la plaza de programación correspondiente.

10 Reproducir música (medios USB)

Tiene la posibilidad de reproducir archivos de música MP3 en un dispositivo USB a través del DIGITRADIO 550 IR. Para ello, debe conectar el dispositivo USB al **puerto USB (20)**.

> Pulse el botón **MODE** hasta que aparezca **[USB]** en la pantalla.

Alternativamente:

> pulse el botón **MENU** y, a continuación, seleccione **[Menú principal > USB]**.

10.1 Reproducir medios

> Seleccione con las teclas **▲** o **▼** la lista de reproducción de música y, a continuación, una canción o una carpeta con canciones, y reproduzca la canción con **OK**.

> En la pantalla aparecerá el nombre de la canción y la duración de la reproducción. **▶▶** Reproducir/Pausar.

▶▶ Siguiente pista, mantenga pulsado para buscar.

◀◀ 1 vez: canción desde el principio / 2 veces: canción anterior, mantenga pulsado para buscar.

■ Detener la reproducción.

10.2 Función de repetición.

> Pulse el botón **Repetición**  (4) para repetir el contenido de la carpeta actual.

> Para desactivar la función, pulse de nuevo la tecla **Repetición** de nuevo.

> Pulse el botón **Reproducción aleatoria (5)** para reproducir las pistas en orden aleatorio.



Alternativamente, la repetición y la reproducción aleatoria también se pueden activar/desactivar a través del menú.

11 Radio DAB

11.1 ¿Qué es DAB+?

DAB+ es un nuevo formato digital que le permite escuchar un sonido cristalino sin interferencias. A diferencia de las emisoras de radio analógicas convencionales, DAB+ emite varias emisoras en una misma frecuencia. Esto se denomina conjunto o multiplex. Un conjunto se compone de la emisora de radio y varios componentes de servicio o servicios de datos, que son emitidos individualmente por las emisoras de radio. Más información, por ejemplo, en www.dabplus.de o www.dabplus.ch.

11.2 Activar la recepción de radio DAB

> Pulse la tecla **MODE** hasta que aparezca **[Radio DAB+]** en la pantalla.

Alternativamente:

> pulse la tecla **MENU** y, a continuación, seleccione **[Menú principal > DAB+]**.



Cuando se inicia DAB+ por primera vez, se realiza una búsqueda completa de emisoras. A continuación, se muestra la lista de emisoras (véase el punto 11.4).

11.3 Realizar la búsqueda

La búsqueda automática escanea todos los canales DAB de la banda III y encuentra así todas las emisoras que se emiten en la zona de recepción.



Una vez finalizada la búsqueda, se reproduce la primera emisora en orden alfabético.

- > Para realizar una búsqueda completa, pulse la tecla **SCAN**. En la pantalla aparecerá «Búsqueda». La búsqueda se iniciará y en la pantalla aparecerá la barra de progreso. A continuación, se mostrará la lista de emisoras.
- > Una vez finalizada la búsqueda de emisoras, cuando se muestre la lista de emisoras, pulse las teclas **▲** o **▼** y **OK** para seleccionar una emisora.

Alternativa
mente:

- > Pulse el botón **MENU** y seleccione con los botones **▲** o **▼** **[Búsqueda completa]**. Confirme pulsando **OK**.



Si no encuentra ninguna emisora, compruebe la antena y, si es necesario, cambie la ubicación (punto 6.2).

11.3.1 Búsqueda manual

Si desea realizar una búsqueda manual de emisoras, proceda de la siguiente manera:

- > Seleccione **[MENÚ] > [Ajuste manual]** y pulse la tecla **OK**.
- > Seleccione una frecuencia de emisora con las teclas **▲** o **▼** y pulse la tecla **OK**.



Si hay emisoras transmitiendo en la frecuencia seleccionada, esto se indicará en la barra de estabilidad (véase también el punto 11.8). Si estas emisoras aún no se encuentran en su lista de emisoras, ahora se guardarán allí.

11.4 Acceder a la lista de emisoras

- > Con la lista de emisoras, puede comprobar y reproducir las emisoras encontradas en el dispositivo. Para ello, pulse las teclas **▲** o **▼** para abrir la lista de emisoras y seleccionar una emisora.
- > Para seleccionar el canal marcado, pulse la tecla **OK**.
- > También puede pulsar la tecla **MENU** y seleccionar **▲** o **▼** > **[Lista de emisoras]**.

11.5 Guardar emisoras favoritas DAB

La memoria de favoritos puede almacenar hasta 20 emisoras.

Las emisoras guardadas se conservan incluso después de un corte de corriente.

- > Sintonice la emisora deseada.
- > Pulse una de las teclas numéricas **1 ... 9** (0 = 10) del mando a distancia o **1 ... 4** del aparato y manténgala pulsada hasta que aparezca **[guardado]** en la pantalla.
- > Para guardar más emisoras, repita el proceso. Alternativamente, y para las posiciones de memoria 11 ... 20:
- > Mantenga pulsado el botón **PRESET (5+)** en el aparato), seleccione con los botones **▲/▼** una memoria favorita **1...20** y pulse el botón **OK**.

11.6 Reproducir emisoras favoritas

- > Pulse brevemente la tecla numérica deseada **1 ... 9** (0 = 10). Si no ha guardado ninguna emisora en la memoria seleccionada, aparecerá **[vacío]**. Un asterisco en la barra de estado indica que se ha seleccionado una emisora favorita.

Alternativa:

- > Pulse brevemente la tecla **PRESET (5+)** en el aparato), seleccione con las teclas **▲/▼** y pulse la tecla **OK**.

11.7 Borrar una memoria de programa

- > Guarde una nueva emisora en la plaza de programa correspondiente.

11.8 Intensidad de la señal

- > Pulse varias veces la tecla **INFO**. Se mostrará la intensidad de la señal.
- > El control de la barra muestra el nivel actual.



Las emisoras cuyo nivel está por debajo de la intensidad de señal mínima requerida no emiten una señal suficiente. Si es necesario, oriente la antena como se describe en el punto 6.2.



Al pulsar varias veces la tecla INFO se alternan diferentes informaciones, como por ejemplo, tipo de programa, nombre del múltiplex, frecuencia, tasa de error de señal, velocidad de bits de datos, formato del programa, fecha.

11.9 Dynamic Label Plus

Si el proveedor del programa lo admite, el servicio Dynamic Label Plus permite, por ejemplo, mostrar adicionalmente el nombre del programa actual o el título y el intérprete.

11.10 Ajustar DRC

La tasa de compresión compensa las fluctuaciones dinámicas y las variaciones de volumen asociadas.

- > Pulse el botón **MENU** y seleccione **[Ajuste de volumen]** para seleccionar la tasa de compresión deseada.
- > Seleccione la tasa de compresión con las teclas **▲/▼**:
 - DRC alto** - Alta compresión
 - DRC bajo** - Baja compresión
 - DRC desactivado** - Compresión desactivada.
- > Confirme pulsando **OK**.

11.11 Eliminar emisoras inactivas

- > Pulse el botón **MENU** y seleccione con **▲** o **▼** > **[Eliminar emisoras inactivas]**.
- > Confirme pulsando **OK**.
- > Seleccione con **▲** o **▼** > **[Sí]** y confirme pulsando **OK**.

12 Radio FM

121 Activar el modo de radio FM

> Pulse la tecla **MODE** hasta que aparezca **[FM]** en la pantalla.

Alternativamente:

> pulse la tecla **MENU** y, a continuación, seleccione **[Menú principal > FM]**.



Al encenderlo por primera vez, la frecuencia está ajustada en 87,5 MHz.



Si ya ha sintonizado o guardado una emisora, la radio reproducirá la última emisora sintonizada.



En el caso de las emisoras RDS, aparecerá el nombre de la emisora. Para mejorar la recepción, oriente la antena.

122 Recepción FM con información RDS

RDS es un procedimiento para transmitir información adicional a través de emisoras FM. Las emisoras con RDS transmiten, por ejemplo, el nombre de la emisora o el tipo de programa. Esto se muestra en la pantalla.

> El aparato puede recibir la información RDS:

RT (radiotexto),

PS (nombre de la emisora),

PTY (tipo de programa)

123 Sintonizar la frecuencia de emisión manualmente

> Pulse varias veces la tecla **▲** o **▼** para ajustar la frecuencia de emisión deseada. La pantalla muestra la frecuencia en pasos de 0,05 MHz.

124 Búsqueda automática

> Pulse **SCAN** para iniciar la búsqueda automática de emisoras. La frecuencia de emisión aparecerá en la pantalla.

o

> Mantenga pulsada la tecla **▲** o **▼** durante unos 2 segundos para buscar automáticamente la siguiente emisora con señal suficiente.



Cuando se encuentra una emisora FM con una señal suficientemente fuerte, la búsqueda se detiene y se reproduce la emisora. Si se recibe una emisora RDS, aparece el nombre de la emisora y, si procede, el texto de la radio.



Para sintonizar emisoras más débiles, utilice la selección manual de emisoras.



En el **menú > Ajustes de búsqueda** puede configurar si la búsqueda solo encuentra emisoras potentes (Solo emisoras potentes). Para ello, pulse la tecla **MENU**

> Ajustes de búsqueda > [Sí]. Confirme la selección con **OK**. Con el ajuste **[NO]**, la búsqueda de emisoras se detiene en cada emisora. Sin embargo, estas también pueden estar interferidas.

125 Ajustar mono/estéreo

- > Pulse el botón **MENU** y seleccione con **▲** o **▼** **> [Ajuste de audio]**.
- > Seleccione **[Sí]** para reproducir solo en mono cuando la recepción FM sea débil, o **[NO]** para reproducir en estéreo (solo cuando la recepción sea buena).
- > Confirme pulsando **OK**.

126 Guardar emisoras FM

La memoria de favoritos puede almacenar hasta 20 emisoras.

Las emisoras memorizadas se conservan incluso después de un corte de corriente.

- > Sintonice la emisora deseada.
- > Pulse una de las teclas numéricas **1 ... 9** (0 = 10) del mando a distancia o **1 ... 4** del aparato y manténgala pulsada hasta que aparezca **[guardado]** en la pantalla.
- > Para guardar más emisoras, repita el proceso. Alternativamente, y para las posiciones de memoria 11 ... 20:
 - > mantenga pulsada la tecla **PRESET (5+)** en el aparato), seleccione con las teclas **▲/▼** una memoria favorita **1...20** y pulse la tecla **OK**.

127 Selección de las emisoras programadas

- > Pulse brevemente la tecla numérica deseada **1 ... 9** (0 = 10). Si no tiene ninguna emisora guardada en la posición de programa seleccionada, aparecerá **[vacío]**. Un asterisco en la barra de estado indica una emisora favorita seleccionada activamente.

Alternativa:

- > Pulse brevemente la tecla **PRESET (5+)** en el aparato), seleccione con las teclas **▲/▼** y pulse la tecla **OK**.

128 Borrar una memoria de programa

- > Guarde una nueva emisora en la plaza de programa correspondiente.

13 Audio Bluetooth

13.1 Activar el modo Bluetooth

- > Pulse la tecla **MODE** hasta que aparezca **[Audio Bluetooth]** en la pantalla.

Alternativa:

- > Pulse la tecla **MENU** y seleccione **[Menú principal > Bluetooth]**.



En la barra de estado de la pantalla, el modo de emparejamiento se indica mediante un **[BT]** parpadeante.



Si el DIGITRADIO 550 IR ya se ha emparejado anteriormente con otro dispositivo que se encuentra dentro del alcance, la conexión se establecerá automáticamente.

13.2 Emparejamiento

- > Active el Bluetooth en su reproductor de música, por ejemplo, un smartphone o una tableta.



Para saber cómo activar Bluetooth en su reproductor de música, consulte el manual de instrucciones correspondiente al dispositivo que desea emparejar con el DIGITRADIO 550 IR.



Tenga en cuenta que solo se puede conectar un dispositivo al DIGITRADIO 550 IR.



Tenga en cuenta que no debe superar el alcance máximo de Bluetooth de 10 metros para garantizar una calidad de reproducción óptima.







- > Seleccione en su reproductor de música la lista de dispositivos Bluetooth encontrados.
- > Busque en la lista la entrada **DIGITRADIO 550 IR** y selecciónela. Si se le solicita introducir un PIN, introduzca «0000» (4 ceros).
- > Una vez completado correctamente el emparejamiento, **[BT]** dejará de parpadear en la pantalla del DIGITRADIO 550 IR.

13.3 Reproducir música

- > Seleccione una canción en su reproductor de música y reproduzcala.
- > El sonido se reproducirá a través del DIGITRADIO 550 IR.



Con las teclas de reproducción del mando a distancia del DIGITRADIO 550 IR puede controlar la reproducción en su reproductor de música (solo con dispositivos compatibles).

-  Reproducción/Pausa.
-  Tema siguiente.
-  Pulse dos veces para ir a la pista anterior, pulse una vez para reproducir la pista desde el principio.
-  Detener la reproducción.
-   Tenga cuidado de no bajar demasiado el volumen de su reproductor de música.

14 Entrada de audio

Puede reproducir el sonido de un dispositivo externo a través de los altavoces del DIGITRADIO 550 IR.

- > Conecte el dispositivo externo a la conexión AUX-IN (**19**, conector estéreo de 3,5 mm) situada en la parte posterior del DIGITRADIO 550 IR.
- > Seleccione la entrada de audio **AUX-IN** con la tecla **MODE**. En la pantalla aparecerá **[Aux-In]**.

 El control y la reproducción se realizan en el dispositivo externo. No ajuste el volumen demasiado bajo para evitar ruidos molestos.

15 Funciones avanzadas

15.1 Función Sleep

- > Pulse el botón **MENU** y, a continuación, seleccione **[Menú principal > Sleep]**. Alternativamente: pulse el botón **SLEEP(2)**.
- > Con las teclas **▲** o **▼** puede ajustar en SchriGen **desde Sleep, 15, 30, 45, 60, 90 y 120** minutos el periodo de tiempo tras el cual el aparato pasa al modo de espera en cada modo de funcionamiento.

Alternativa:

- > pulse varias veces la tecla **SLEEP**.

 En la barra de estado de la pantalla aparecerá un símbolo de luna con el tiempo restante hasta que el DIGITRADIO 550 IR pase al modo de espera.

15.2 Despertador

- > Pulse la tecla **MENU** y seleccione **[Menú principal > Despertador]**.

Alternativa:

- > Pulse la tecla **Despertador (17)** para acceder directamente a la configuración del despertador.

15.2.1 Ajustar la hora de la alarma

 La función de alarma solo se puede utilizar una vez se haya ajustado la hora correcta. Dependiendo de la configuración, esto se hace automáticamente o

Debe ajustarse manualmente. La hora puede actualizarse manualmente, a través de DAB+/FM o a través de Internet. Para más información, consulte el capítulo 16.4.

- > Seleccione una de las memorias de alarma, **Alarma 1** o **Alarma 2**, con las teclas ▲ o ▼ y confirme con **OK**.
- > A continuación, siga todos los pasos en orden. Confirme cada entrada con la tecla **OK**.

Despertador

- > Aquí puede elegir entre **Desactivado**, **Diario** (todos los días de la semana), **Una vez**, **Días laborables** (de lunes a viernes) o **Fin de semana** (sábado y domingo). Pulse la tecla **OK** para aplicar la configuración.

Hora de la alarma

- > Aquí puede introducir la hora de la alarma y, si es necesario, la fecha. Seleccione primero las horas con las teclas ▲/▼ y pulse la tecla **OK** para confirmar. A continuación, introduzca los minutos. Confirme también con la tecla **OK**.



Si ha seleccionado **Repetición > [Una vez]**, deberá introducir la fecha además de la hora.

Fuente

- > A continuación, se introduce la fuente. Se puede elegir entre **Summer**, **DAB+** o **FM**. Pulse la tecla **OK** para aceptar el ajuste.

Programa

- > Si ha seleccionado **DAB+** o **FM**, a continuación puede especificar si desea despertarse con la **última emisora que ha escuchado** o con una de su **lista de favoritos**.

Duración

- > Introduzca aquí la hora a la que desea que suene el despertador.

Volumen

- > Seleccione con las teclas ▲/▼ el volumen con el que desea despertarse.

Guardar

- > Pulse la tecla **OK** para guardar la alarma.



La alarma estará activa tan pronto como haya configurado la repetición de la alarma en Diariamente, Una vez, Fin de semana o Días laborables. A continuación, aparecerá en la barra de estado un símbolo de alarma con el número correspondiente de la alarma activa y la hora de activación.

15.22 Apagar el despertador después de la alarma

- > Pulse el botón **de encendido/espera** para apagar el despertador. 

El símbolo del despertador seguirá apareciendo en la pantalla si la repetición de la alarma esté configurada en Diariamente, Fin de semana o Días laborables.

15.23 Desactivar el despertador

- > En el menú del despertador correspondiente, seleccione **> Repetición: Desactivada**.

15.24 Función de repetición

- > Con la alarma activada, pulse la tecla **SNOOZE (1)** para activar la función de repetición. El tono de alarma se silencia y vuelve a sonar tras el tiempo de repetición ajustado. El tiempo de repetición se puede aumentar pulsando varias veces la tecla **SNOOZE (5, 10, 15... minutos)**.

16 Ajustes del sistema

Todos los ajustes explicados en este punto se aplican por igual a todas las fuentes.

- > Abra el menú y seleccione **[Configuración del sistema]** con las teclas **▲ / ▼**. Pulse la tecla **OK** para abrir la configuración del sistema.

16.2 Ecualizador

- > Pulse la tecla **MENU** y, a continuación, seleccione **[Configuración del sistema] > [Ecualizador]**.

Alternativamente: pulse la tecla **EQ (19)** del mando a distancia.

Aquí puede realizar diferentes ajustes del ecualizador para adaptar el sonido a sus preferencias. Puede elegir entre:

Normal, Jazz, Rock, Clásica, Pop y Mi ecualizador.

- > Seleccione un ajuste del ecualizador con las teclas **▲/▼** y pulse la tecla **OK** para aplicar el ajuste.

16.2.1 Ajustar mi ecualizador

- > Seleccione **[Mi ajuste de ecualizador]** y pulse la tecla **OK**.
- > Seleccione con las teclas **▲ / ▼ [Agudos]** para ajustar los agudos o **[Graves]** para ajustar los graves. A continuación, pulse la tecla **OK**.
- > Con las teclas **▲ / ▼** puede ajustar ahora un valor entre -14 y +14 dB. Pulse la tecla **OK** para aplicar el ajuste.

16.3 Calidad de la transmisión de audio

Dependiendo de la velocidad de Internet, se puede ajustar la calidad de la transmisión de audio de las emisoras de radio por Internet (si está disponible). Cuanto mayor sea la calidad, mayor será la transmisión de datos.

- > Pulse la tecla **MENU** y, a continuación, seleccione **[Configuración del sistema] > [Calidad de la transmisión de audio]**.
- > Seleccione un nivel de calidad y pulse la tecla **OK** para guardar.

16.4 Int Ajustes de red

- > Pulse la tecla **MENU** y, a continuación, seleccione **[Configuración del sistema] > [Configuración de Internet]**.

En este menú encontrará algunos ajustes e información sobre la conexión a Internet.

16.4.1 Asistente de red

- > Seleccione **[Asistente de red]** para establecer una conexión WLAN.  El

asistente de red le muestra todas las redes WLAN que se encuentran dentro del alcance.

Estaciones. Seleccione la red WLAN que conoce con **▲/▼** y **OK**, seleccione **[Omitir WPS]** y, a continuación, introduzca la contraseña correspondiente mediante el teclado que aparece en pantalla. A continuación, seleccione el campo **OK** y pulse la tecla **OK**. Si la contraseña es correcta, se establecerá una conexión con esta red. Puede saber si hay conexión por las barras de señal  en la barra de estado de la pantalla.



Para cancelar la entrada, seleccione **«CANCEL»** y pulse la tecla **OK**. Si ha cometido un error al escribir, puede borrar la última letra introducida con **«BKSP»**.

- > Si desea establecer una conexión WPS en lugar de introducir la contraseña, proceda de la siguiente manera después de seleccionar la red WLAN:



Consulte el manual de instrucciones de su router para saber cómo activar WPS.

- > En el DIGITRADIO 550 IR, después de seleccionar la red WLAN, seleccione **[pulsar la tecla]**. Siga las instrucciones que aparecen en la pantalla.

- > Inicie WPS en su router pulsando el botón correspondiente.

- > Si su router solo admite el PIN WPS, seleccione **[PIN]** en el DIGITRADIO 550 IR y anote el PIN que aparece en la pantalla. A continuación, deberá introducir el PIN en el router.

16.4.2 Conexión WPS

- > Seleccione **[Configuración de Internet > Configuración WPS]** si su router dispone de la función WPS. De este modo se establece una conexión directa con el router sin necesidad de introducir la contraseña WLAN.



Consulte el manual de instrucciones de su router para saber cómo activar WPS.

- > Inicie WPS en su router pulsando el botón correspondiente.
- Tenga en cuenta las indicaciones que aparecen en la pantalla del DIGITRADIO 550 IR.

16.4.3 Más información sobre la conexión de red



Para obtener más información sobre la conexión actual, seleccione **[Mostrar ajustes]**.



Seleccione **[Configuración manual]** si conoce los parámetros de su red y desea configurarlos manualmente. Siga las instrucciones que aparecen en la pantalla.



Seleccione **[Borrar perfil de red]** para eliminar las conexiones WLAN que ya no necesite.



Seleccione **[Borrar ajustes de red]** para borrar todos los ajustes actuales de Internet.



Seleccione **[Permitir conexión WLAN en modo de espera]** si desea mantener la conexión WLAN también en modo de espera. Esta configuración aumenta el consumo de energía.

16.5 Configuración de tiempo

- > Pulse la tecla **MENU** y, a continuación, seleccione **[Configuración del sistema] > [Hora/Fecha]**.
- > Seleccione **[Ajustar hora/fecha]** para ajustar manualmente la hora y la fecha.
Seleccione un valor con la tecla **OK**. Modifíquelo con las teclas **▲** o **▼**.
- > Confirme pulsando **OK**.
- > Seleccione **[Actualización de hora]** para especificar si la hora se actualizará automáticamente a través de DAB+, FM o Internet, o si desea introducirla manualmente (sin actualización).
- > Para ello, seleccione **[Actualizar desde DAB+]**, **[Actualizar desde FM]**, **[Actualizar desde NET]** o **[Sin actualización]**.
- > En la opción **[Ajustar formato]** puede activar el formato de 12 o 24 horas. Confirme la selección con la tecla **OK**.

- > En [**Ajustar zona horaria**], seleccione la zona horaria actual en la que se encuentra y, en [**¿Horario de verano?**], especifique si el horario de verano debe estar activo actualmente. Esta configuración solo se muestra si ha seleccionado **Actualizar NET** en Configuración de actualización.

16.6 Idioma

- > Pulse la tecla **MENU** y, a continuación, seleccione [**Configuración del sistema**] > [**Idioma**].
- > Seleccione con ▲ o ▼ uno de los idiomas disponibles en el menú y confirme la selección pulsando **OK**.

16.7 Configuración de fábrica

Si cambia la ubicación del dispositivo, por ejemplo, al mudarse, es posible que ya no pueda sintonizar las emisoras guardadas. En este caso, al restablecer los ajustes de fábrica, puede borrar todas las emisoras guardadas para, a continuación, iniciar una nueva búsqueda de emisoras.

- > Pulse la tecla **MENU** y seleccione [**Configuración del sistema**] > [**Configuración de fábrica**].
- > Confirme pulsando **OK**.
- > Seleccione con ▲ o ▼ > **SÍ** y confirme la pregunta de seguridad pulsando **OK**.



Se borrarán todos los canales y ajustes guardados anteriormente. Una vez realizado el restablecimiento, puede iniciar el asistente de configuración (punto 16.8).

16.8 Actualización de software

De vez en cuando se pueden proporcionar actualizaciones de software que pueden incluir mejoras o correcciones de errores. De este modo, el DIGITRADIO 550 IR estará siempre actualizado.

- > Pulse la tecla **MENU** y seleccione [**Configuración del sistema**] > [**Actualización de software**].
- > Seleccione [**Actualización automática**] si desea que el DIGITRADIO 550 IR busque periódicamente nuevas versiones de software.
- > Seleccione [**Buscar ahora**] si desea comprobar ahora si hay disponible una versión más reciente del software.



Si se encuentra una actualización de software, siga las instrucciones que aparecen en la pantalla.



Para buscar y descargar actualizaciones de software, el DIGITRADIO 550 IR debe estar conectado a Internet. No apague el DIGITRADIO 550 IR durante el proceso de actualización.

16.9 Asistente de configuración

- > Pulse el botón **MENU** y, a continuación, seleccione **[Configuración del sistema] > [Asistente de configuración]**.



Al encender el dispositivo por primera vez, el asistente de configuración se inicia automáticamente.

En primer lugar, seleccione el idioma con ▲ / ▼ y confirme la selección con **OK**.

- > Cuando aparezca **[Ejecutar ahora]** en la pantalla, seleccione **[Sí]** y confirme con **OK**.



Si selecciona **[No]**, el asistente se cerrará y deberá realizar los ajustes necesarios manualmente.

Ahora se le guiará paso a paso por los ajustes.

- > En **[Fecha/hora]**, seleccione el formato de visualización deseado para la hora (capítulo 16.4) y pulse la tecla **OK**.
- > En el siguiente paso, debe seleccionar la fuente a través de la cual se sincronizarán la hora y la fecha (más detalles en el capítulo 16.4).



Si ha seleccionado **[Actualizar desde red]**, deberá especificar la zona horaria y el horario de verano/invierno.

Después de configurar la hora y la fecha, ahora se realizarán algunos ajustes de red.

- > Seleccione si desea que la conexión WLAN permanezca activa también en modo de espera.
Pulse la tecla **OK**.
- > Asegúrese de que el dispositivo se encuentra dentro del área de cobertura de la red WLAN deseada y de que dispone de los datos de acceso. En algunos casos, puede ser necesario realizar algunos ajustes en el router. En tal caso, consulte el manual de instrucciones correspondiente.



Tras una búsqueda de las redes inalámbricas disponibles, se le mostrará el resultado.

- > Seleccione la red inalámbrica deseada y confirme la selección con **OK**.
Seleccione **Omitir WPS** para introducir la contraseña.



Si se trata de una red protegida, se le pedirá que introduzca la clave de acceso correspondiente.

- > Para ello, marque el carácter correspondiente.
- > A continuación, introduzca el carácter seleccionado pulsando la tecla **OK**.



Continúe de esta manera hasta que la clave de acceso completa aparezca en el campo de entrada.



Para cancelar la entrada, seleccione el campo «**CANCEL**» (Cancelar) y pulse la tecla **OK**. Si ha cometido un error al escribir, puede borrar la última letra introducida con «**BKSP**» (Borrar).

- > A continuación, seleccione «**OK**» (Aceptar) y pulse la tecla **OK**. Si la contraseña es correcta, se establecerá una conexión con esta red.
- > Cuando aparezca **[Asistente de configuración completado]** en la pantalla, pulse la tecla **OK**.



Para obtener más información sobre cómo configurar una conexión de red, consulte el capítulo «16.3 Ajustes de Internet» en la página 30.

16.10 Información

- > Pulse la tecla **MENU** y, a continuación, seleccione **[Configuración del sistema] > [Información]**.
- > Confirme pulsando **OK**.
- > Se mostrarán las versiones del software.

16.11 Iluminación de la pantalla

Puede ajustar el brillo de la pantalla tanto para el funcionamiento como para el modo de espera.

- > Pulse la tecla **MENU** y seleccione **[Configuración del sistema] > [Iluminación]**.
- > Seleccione **[Funcionamiento]** o **[Modo de espera]** para ajustar el brillo en el modo de funcionamiento o en el modo de espera.
- > Puede ajustar el brillo en tres pasos.
- > Confirme la selección con **OK**.

Atenuación automática

- > Cuando la función de atenuación automática está activa, la pantalla se atenúa tras unos 10 segundos (sin uso).

17 Limpieza



Para evitar el riesgo de descarga eléctrica, no limpie el dispositivo con un paño húmedo ni bajo el grifo. ¡Desenchufe el dispositivo antes de limpiarlo!



No utilice estropajos, polvos abrasivos ni disolventes como alcohol o gasolina.



No utilice ninguna de las siguientes sustancias: agua salada, insecticidas, disolventes que contengan cloro o ácido (amoníaco), polvos abrasivos.



Limpie la carcasa con un paño suave humedecido con agua. No utilice disolventes, alcohol, diluyentes, etc., ya que podrían dañar la superficie del aparato.



Limpie la pantalla solo con un paño de algodón suave. Si es necesario, utilice el paño de algodón con una pequeña cantidad de jabón líquido no alcalino diluido en agua o alcohol.



Frote la superficie con el paño de algodón hasta que esté completamente seca.

18 Solucionar errores

Si el aparato no funciona como es debido, compruébelo con ayuda de la siguiente tabla.

Síntoma	Posible causa/solución
El dispositivo no se enciende.	El dispositivo no recibe alimentación eléctrica. Conecte correctamente el cable de alimentación/la fuente de alimentación a la toma de corriente.
No se oye ningún sonido.	Aumente el volumen.
La pantalla no se enciende.	Desconecte el dispositivo de la red eléctrica y vuelva a conectarlo.
La recepción a través de DAB+/FM es mala.	Cambie la posición de la antena o del DIGITRADIO 550 IR.
No se puede manejar el aparato.	Desconecte el aparato de la red eléctrica y vuelva a conectarlo.
No es posible establecer una conexión WLAN.	Vuelva a iniciar el asistente WLAN y compruebe que la contraseña introducida es correcta.
El aparato se apaga solo.	Dependiendo del modo de reproducción, el dispositivo se apaga automáticamente cuando no hay reproducción, se ha bajado el volumen y no se ha realizado ninguna operación durante 15 minutos. Es posible que la función de apagado automático esté activada.
Mala conexión Bluetooth e interrupciones	No supere el alcance máximo de 10 m a través de Bluetooth.

Si no puede solucionar el problema después de realizar las comprobaciones descritas, póngase en contacto con la línea de asistencia técnica de biGe.

19 Datos técnicos / Indicaciones del fabricante

Nos reservamos el derecho a realizar modificaciones técnicas y a corregir errores.

Modos de funcionamiento	Radio por Internet/podcasts, DAB+, FM, Bluetooth, USB, AUX-IN.
Fuente de alimentación	9 V CC, 3 A a través de la fuente de alimentación externa incluida
Pantalla	TFT de 2,4"
Frecuencias	FM: 87,5 - 108 MHz DAB+: banda III 174 - 240 MHz Bluetooth V5.2: 2402 - 2480 MHz WIFI: 802.11 a/b/g/n 2412 - 2472 MHz 5150 - 5700 MHz
Potencia de transmisión (EIRP)	Bluetooth: 2 dBm WLAN: 19 dBm
Formatos de audio	MP3
Consumo de energía	en funcionamiento máx.: 27 W en espera: < 1 W En espera con red activa: < 2 W
Potencia de salida de audio	10 W (2x 5 W) RMS
Condiciones ambientales de funcionamiento	Temperatura: 0 °C ~ 35 °C Humedad relativa: 5-90 % de humedad relativa (sin condensación)
Peso	~ 1,1 kg
Dimensiones (An x Pr x Al)	210 x 143 x 123 mm

Datos técnicos de la fuente de alimentación incluida

Fabricante	TechniSat Digital GmbH, Julius-Saxler-Straße 3, D-54550 Daun
Identificación del modelo	R241-0903000E
Tensión de entrada	CA 100 - 240 V
Frecuencia de entrada de CA	50/60 Hz
Tensión de salida	9,0 V CC
Corriente de salida	3,0 A
Potencia de salida	27,0 W
Eficiencia media en funcionamiento	86,8
Eficiencia con carga baja	86,0 %
Consumo de energía con carga nula	0,09 W

20 Instrucciones de eliminación

El embalaje de su aparato está compuesto exclusivamente por materiales reciclables. Clasifíquelos adecuadamente y deposítelos en el «sistema dual». Este producto está marcado de acuerdo con la Directiva 2012/19/UE sobre residuos de aparatos eléctricos y electrónicos (RAEE) y, al final de su vida útil, no debe desecharse con la basura doméstica normal, sino debe entregarse en un punto de recogida para el reciclaje de aparatos eléctricos y electrónicos.



El símbolo «» (Reciclar o reciclar) que aparece en el producto, en las instrucciones de uso o en el embalaje lo indica.

Los materiales son reciclables según su etiquetado. Con la reutilización, el reciclaje de materiales u otras formas de reciclaje de aparatos usados, usted contribuye de manera importante a la protección de nuestro medio ambiente.



Pregunte en la administración municipal cuál es el punto de recogida competente. Asegúrese de que las pilas/baterías vacías y los residuos electrónicos no se desechen con la basura doméstica, sino que se eliminen de forma adecuada (devolución a tiendas especializadas, residuos especiales).



Nota importante sobre la eliminación de pilas/baterías: Las pilas/baterías pueden contener sustancias nocivas para el medio ambiente y deben desecharse por separado del aparato. La composición química se encuentra en los datos técnicos o en la impresión de la pila/batería.

Por lo tanto, deseche las baterías/acumuladores de acuerdo con las disposiciones legales vigentes. No tire nunca las baterías/acumuladores a la basura doméstica normal. Puede desechar las baterías/acumuladores usados de forma gratuita en su distribuidor especializado o en puntos de recogida especiales.

En los productos con un compartimento para la batería, puede extraerla directamente. Si las baterías están integradas de forma fija, no intente bajo ningún concepto extraerlas usted mismo. En este caso, póngase en contacto con personal especializado, por ejemplo, de una empresa de eliminación de residuos.

Le informamos de que, antes de desechar el dispositivo, debe borrar por su cuenta todos los datos personales almacenados en él.

Todo sobre su producto TechniSat en un solo lugar.

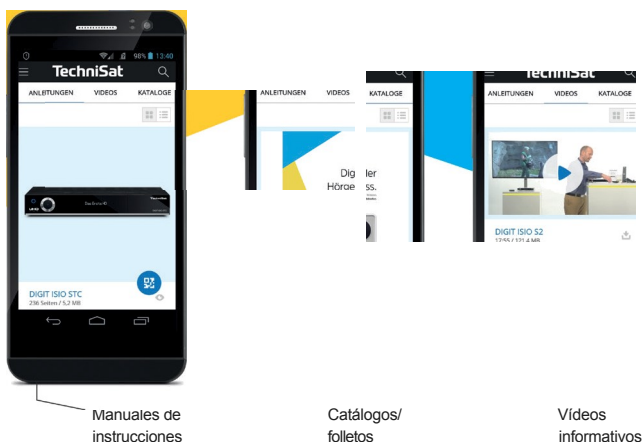

Manuales de instrucciones

Catálogos/ folletos

Videos informativos

Con la aplicación INFODESK de TechniSat, puede consultar cómoda y rápidamente manuales de instrucciones, catálogos, folletos y vídeos informativos sobre los productos en su smartphone o tableta.



INFODESK Escanee el código QR y descargue Aee de forma gratuita para iOS o Android.



www.technisat.de/infodesk

jeffanSulDigitG fublllUis UnterneUmend
Loch n iro na Hold in g G mb H y Ö er L E° E R Stiffe n g
Techni*ark Julius Saxler Straße 3 5°550 Daun/Ekel

TechniSat

20250304ORV4